

ВСТС

ООО «ВИБРОСЕРВИСТЕСТ»

VIBRO
SERVICE
TEST



4ТЕСТ

ООО «4ТЕСТ»
Телефон: +7 (499) 685-4444
info@4test.ru
www.4test.ru

**РАЗРАБОТКА И ПРОИЗВОДСТВО
ИСПЫТАТЕЛЬНОГО ОБОРУДОВАНИЯ**

ООО «ВИБРОСЕРВИСТЕСТ», сокращенное наименование ООО «ВСТ» (в латинской транскрипции VST), создано в 1992 году для оказания технической помощи российским предприятиям в оснащении, восстановлении и модернизации испытательных баз, центров и лабораторий, проводящих испытания продукции на воздействие механических, климатических, электромагнитных и других факторов внешней среды.

ООО «ВИБРОСЕРВИСТЕСТ» было образовано на базе сервисного испытательного подразделения одного из крупнейших и старейших электромашиностроительных предприятий бывшего СССР завода «Динамо» (Москва) (1897–2009).

За 30 лет успешной деятельности наше предприятие накопило огромный опыт в области разработки и производства серийного испытательного оборудования, а также по техническим требованиям Заказчика.

Продукция ООО «ВИБРОСЕРВИСТЕСТ» востребована при проведении испытаний в автомобильной, авиационной, судостроительной, космической и оборонной промышленности.

Заказчиками ООО «ВИБРОСЕРВИСТЕСТ» являются российские предприятия в сфере машиностроения, приборостроения, судостроения. Мы успешно сотрудничаем с оборонными предприятиями и с организациями, оказывающими услуги по сертификации и лабораторным испытаниям, в качестве разработчика, производителя и поставщика высокотехнологичного испытательного оборудования.

ООО «ВИБРОСЕРВИСТЕСТ» по заключению Министерства промышленности и торговли Российской Федерации внесено в перечень производителей промышленной продукции, произведенной на территории Российской Федерации.

Испытательное оборудование, производимое ООО «ВИБРОСЕРВИСТЕСТ», выпускается под зарегистрированным товарным знаком, свидетельство на товарный знак № 775503.



**ООО «ВИБРОСЕРВИСТЕСТ» —
РАЗРАБОТЧИК И ПРОИЗВОДИТЕЛЬ ВСЕХ
ВИДОВ ИСПЫТАТЕЛЬНОГО ОБОРУДОВАНИЯ**



Уважаемые Заказчики, коллеги и партнеры!

Наши знания, опыт и четкое выполнение своих обязательств перед Заказчиками позволили предприятию успешно работать на протяжении многих лет, добиться высоких результатов и занять достойное место на российском рынке производства испытательного оборудования.

Наша продукция – это качество, надежность, короткие сроки поставки, долгосрочная гарантия.

Наш подход к каждому Заказчику индивидуален и гибок, мы готовы разработать испытательное оборудование под Ваши требования, произвести качественный ремонт и сервис.

Мы стремимся в будущее, решая вместе с Вами все более сложные задачи.

ООО «ВИБРОСЕРВИСТЕСТ» - это опыт, качество, надежность на долгие годы.

С уважением, Генеральный директор
ООО «ВИБРОСЕРВИСТЕСТ», Лубяницкая Элла Викторовна

СОДЕРЖАНИЕ

СОБСТВЕННОЕ ПРОИЗВОДСТВО 4

УДАРНЫЕ УСТАНОВКИ 8

Вертикальные установки многократных ударов:

- ВСТС - 450/1000 10
- ВСТС - 750/1000 12
- ВСТС - 1000/1000 14

Горизонтальные установки многократных и однократных ударов:

- ГУС ВСТС - 450/300 16
- ГУС ВСТС - 1200/300 18

Копры – Ударные установки свободного падения:

- Копёр К-200 20
- Копёр ВСТС К-6 22

УСТАНОВКИ КАЧКИ И ДЛИТЕЛЬНЫХ НАКЛОНОВ 24

- УК-10/500 26
- УК-900-1К 28
- УК-500-1К 30
- УК-250-1К 32
- УК-50-2К 34

ИМИТАТОР МАГНИТНЫХ ПОЛЕЙ 36

- МС-1 (Тесла-МТ) 37

КЛИМАТИЧЕСКИЕ КАМЕРЫ 39

- КВД-50 40
- КД-15 43

ДОПОЛНИТЕЛЬНОЕ ОБОРУДОВАНИЕ 44

- Расширительные столы 45
- Антивибрационные платформы 48
- Аттестационные грузы 49

СЕРВИСНЫЕ УСЛУГИ 50

КОНТАКТЫ 55



Испытательное оборудование фирмы ООО «ВИБРОСЕРВИСТЕСТ» хорошо известно по всей России, а также за ее пределами благодаря уникальным методикам его разработки и производства на собственных материально-технических базах. В перечень испытательного оборудования, выпускаемого нами, входят: ударное испытательное оборудование (Ударные установки вертикальные, горизонтальные, копры), установки качки, имитатор магнитных полей, климатическое испытательное оборудование и другое оборудование, выполненное по серийному производству или под заказ.

Пользователи в авто- и судостроительной промышленности, в электронной промышленности, а также в военно-промышленном комплексе используют наши установки в качестве надежного, высокотехнологичного испытательного оборудования.

Оборудование, произведенное нашей компанией, обеспечивает соответствие проводимых на нем испытаний воздействиям естественных и искусственных экстремальных условий.

В соответствии с Постановлением Правительства Российской Федерации от 17 июля 2015 года № 719, оборудование выпускаемое ООО «ВИБРОСЕРВИСТЕСТ» внесено в Реестр промышленной продукции, произведенной на территории Российской Федерации.

Производственные мощности

Основные производственные площадки расположены в городе Москва.

Склад заготовок станин для Ударных установок ВСТС-450/1000, ВСТС-750/1000, ВСТС-1000/1000, изготовленных на нашем предприятии



Сборка изделия осуществляется на территории нашего производства в Москве, либо на территории Заказчика.

Сборка испытательного оборудования

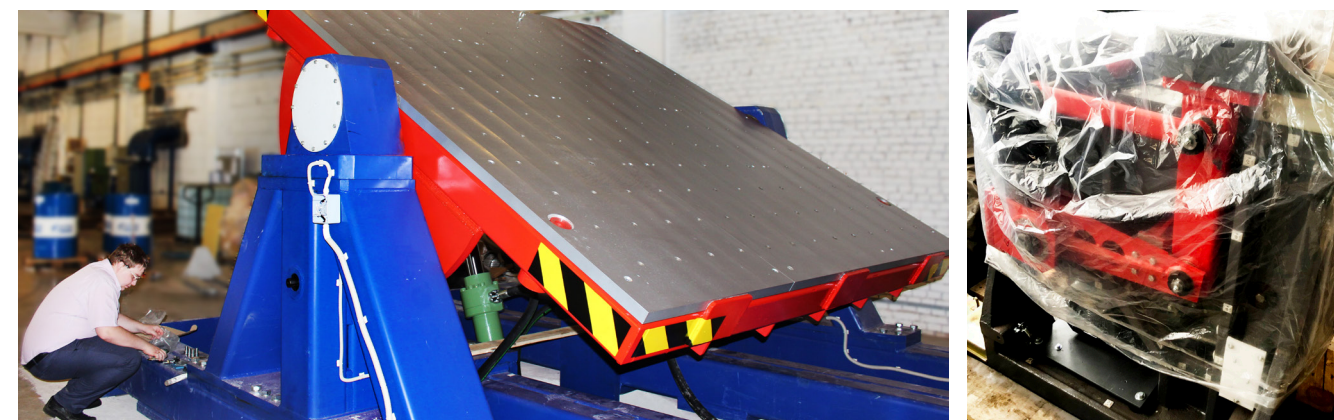

Аттестационные грузы (эквиваленты нагрузки) перед покраской



Готовые изделия: антивибрационная платформа, Ударная установка ВСТС-450/1000, аттестационный груз (эквивалент нагрузки) на 450 кг



Проекты и инжиниринг

Решение задач высокого уровня сложности от разработки концепции до ввода в эксплуатацию.

- Разработка и производство различных испытательных стендов.
- Передовая конструкторская база. Полный цикл выполнения проектов.
- Внедрение передовых технологий.
- Высокоэффективное управление проектами.
- Системный подход к работе.
- Наличие специалистов с весомым опытом в механике, гидравлике и компьютерном моделировании.
- Профессиональная работа с субподрядчиками.
- Сотрудничество с западными компаниями, в том числе для реализации сложных проектов.

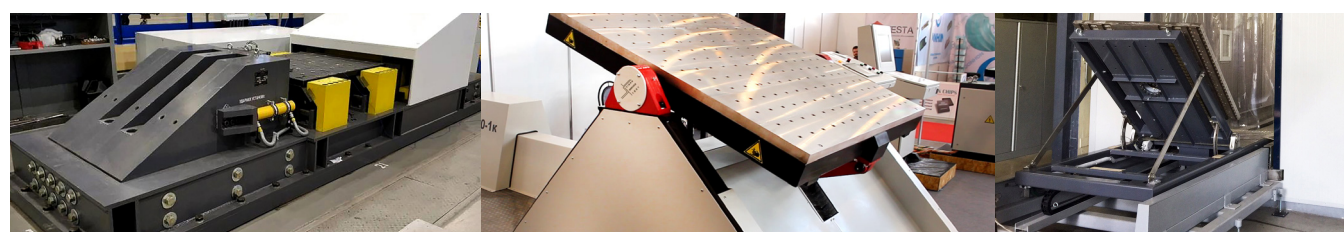

Преимущества использования нашего оборудования:

- Оборудование ООО «ВИБРОСЕРВИСТЕСТ» внесено в реестр промышленной продукции, произведенной на территории Российской Федерации.
- Продукция ООО «ВИБРОСЕРВИСТЕСТ» выпускается под собственным зарегистрированным товарным знаком.
- ООО «ВИБРОСЕРВИСТЕСТ» принимает на себя решение всех вопросов, связанных с необходимостью проведения испытаний, т.к., благодаря большому опыту и наличию собственного механического производства, мы можем в кратчайшие сроки выполнить индивидуальные для Заказчика задачи, путем конструирования и изготовления специальных систем и приспособлений (оснасток) для проведения испытаний.
- Сервисные работы проводятся оперативно, с учетом индивидуальных особенностей предприятия Заказчика и ситуации, что минимизируют время простоя и обслуживания.
- Оборудование, произведенное ООО «ВИБРОСЕРВИСТЕСТ», удобно в эксплуатации и не требует обслуживания в большом объеме.
- ООО «ВИБРОСЕРВИСТЕСТ» осуществляет полный цикл работ с Заказчиком: согласование – разработка технического задания – производство – доставка – пуско-наладочные работы – инструктаж персонала – аттестация в соответствии с требованиями ГОСТ и ГОСТ РВ.*
- Команда ООО «ВИБРОСЕРВИСТЕСТ» по запросу Заказчика разрабатывает и производит испытательное оборудование с техническими характеристиками, необходимыми именно вашему предприятию.

* Производитель оставляет за собой право, без предварительного уведомления, вносить изменения в конструкцию, комплектацию и/или в технологию изготовления оборудования, при этом не нарушая стандарты качества и нормы, принятые на территории РФ (страны производства).

Сервисное обслуживание

ООО «ВИБРОСЕРВИСТЕСТ» предоставляет полный комплекс услуг от проектирования и производства до окончательной сборки и введения в эксплуатацию:

- Организация доставки в любой пункт назначения.
- Пуско-наладочные работы поставленного оборудования.
- Проведение инструктажа персонала.
- Помощь в проведении испытаний.
- Гарантийное и постгарантийное обслуживание.
- Комплексное сопровождение систем в течение всего жизненного цикла изделия.
- Разработка индивидуальных решений под нужды Заказчика.

Декларации соответствия и сертификаты качества

Оборудование, произведенное ООО «ВИБРОСЕРВИСТЕСТ», соответствует требованиям международных и российских стандартов, имеет все необходимые декларации соответствия и сертификаты качества.

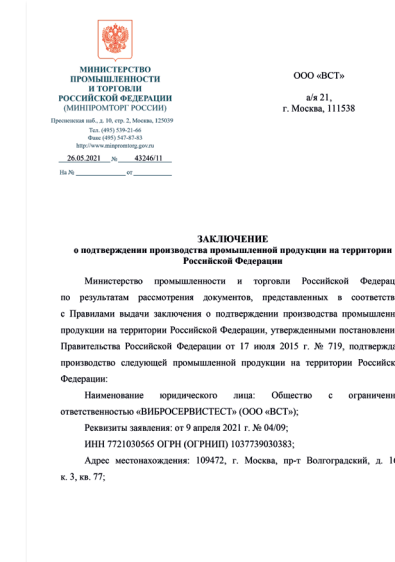
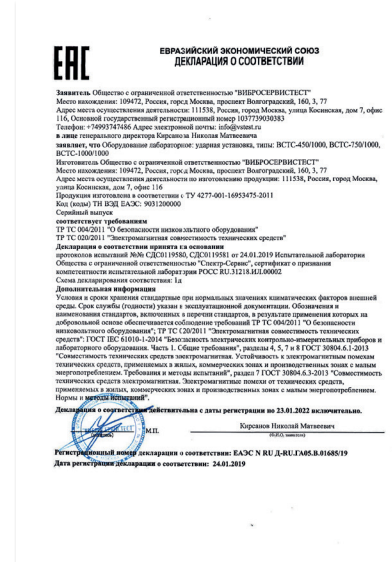
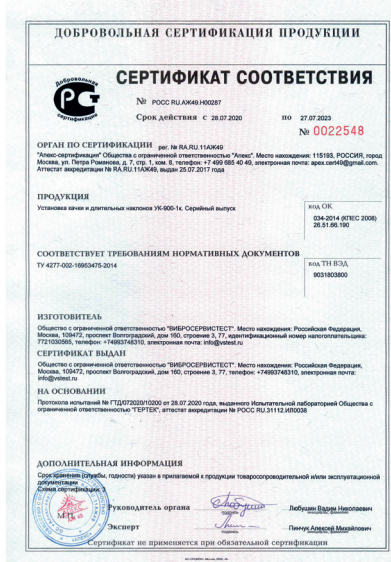



УДАРНЫЕ УСТАНОВКИ

УДАРНЫЕ УСТАНОВКИ

Ударные установки предназначены для испытаний продукции на прочность и устойчивость при воздействии механических ударов одиночного и многократного действия в лабораторных и производственных условиях.

Испытания проводят с целью проверки способности изделий противостоять разрушающему действию механических ударов и соответствия изделий техническим требованиям, указанным в стандартах и технических условиях на изделия, в том числе в соответствии с ГОСТ и ГОСТ РВ.

Наши Ударные установки используют при проведении инновационных исследований, в конструировании, производстве и тестировании конечной продукции.

Также Ударная установка предназначена для испытаний на прочность при транспортировании изделий в соответствии с ГОСТ.

Ударные установки производства ООО «ВИБРОСЕРВИСТЕСТ» имитируют максимально точный удар, повторяющий внешнее воздействие, которое оказывает на изделие во время его работы окружающая среда, и тем самым позволяет определить предел прочности образца в различных эксплуатационных условиях.

По запросу Заказчика возможно изготовление Ударных установок с ускорением до 30000 g и выше.

Видеодемонстрация работы Ударных установок:



Установка
ВСТС-450/1000_1



Установка
ВСТС-450/1000_2



Установка
ВСТС-1000/1000



Горизонтальная установка
ГУС ВСТС-1200/300



Горизонтальная установка
ГУС ВСТС-450/300

ВЕРТИКАЛЬНЫЕ УСТАНОВКИ МНОГОКРАТНЫХ УДАРОВ

УДАРНАЯ УСТАНОВКА ВСТС-450/1000

Ударная установка типа ВСТС-450/1000 воспроизводит требуемые удары в широком спектре по заданным характеристикам, что позволяет определить предел прочности и степень надежности изделий на их устойчивость к ударным нагрузкам.

Ударная установка ВСТС-450/1000 состоит из ударного стенда, пульта управления и измерения системы.



Ударная установка ВСТС-450/1000
с пультом управления и аттестационным грузом 450 кг



ВСТС

Пульт управления

- С пульта управления осуществляется ввод данных и контроль за ходом испытаний (регулировка параметров частоты, высоты падения, натяжения рессор, количества ударов).
- Все индикации параметров испытания на управляющем устройстве являются цифровыми.
- Встроенная схема защиты контролирует ход испытаний и отключает установку в случае возникновения неисправностей.
- Система измерения фиксирует, обрабатывает полученные данные и формирует протокол результатов испытаний.



Пульт управления Ударной установки
ВСТС – 450/1000

Программное обеспечение

Для управления Ударной установкой ВСТС-450/1000 используется специальная компьютерная программа - «Ударная установка ВСТС», которая позволяет сформировать и задать необходимую программу испытаний.

Для контроля хода испытаний на нашем предприятии разработано специальное программное обеспечение Аппаратно – программный комплекс (АПК) «Регистратор ударов». Аппаратно – программный комплекс находится в реестре Федерального информационного фонда по обеспечению единства измерений. АПК считывает параметры амплитуды удара, длительности удара, выполняет измерение ударных воздействий, контролирует ход испытаний и записывает их в протокол проводимого испытания.

Все средства измерения, которые входят в состав наших Ударных установок, зарегистрированы в Федеральном информационном фонде по обеспечению единства измерений и укомплектованы всеми необходимыми сопроводительными документами.

Технические характеристики

Наименование показателя	Значение
Ударное ускорение	до 1000 г*
Длительность ударного импульса	- до 30 мс на фундаменте - до 40 мс на антивибрационной платформе
Масса испытуемого образца	до 450 кг
Частота повторения ударов плавно регулируется	до 120 ударов**
Входное напряжение главной цепи, В	380
Частота, Гц	50±1
Потребляемая мощность не более, кВт	4,5

* Достижение максимальных характеристик возможно при проведении испытаний на плавающем фундаменте или антивибрационной платформе, которая является аналогом плавающего фундамента.

** Многократные удары с ускорением от 500 до 1000 г с частотой до 30 ударов в минуту.

УДАРНАЯ УСТАНОВКА ВСТС-750/1000

Ударная установка ВСТС-750/1000 воспроизводит требуемые удары в широком спектре по заданным характеристикам, что позволяет определить предел прочности и степень надежности изделий на их устойчивость к ударным нагрузкам.

Ударная установка ВСТС-750/1000 состоит из ударного стенда, пульта управления и измерения системы.



Ударная установка ВСТС-750/1000
с пультом управления и расширительным столом 400X500 с втулками



Пульт управления

- С пульта управления осуществляется ввод данных и контроль за ходом испытаний (регулировка параметров частоты, высоты падения, натяжения рессор, количества ударов).
- Все индикации параметров испытания на управляющем устройстве являются цифровыми.
- Встроенная схема защиты контролирует ход испытаний и отключает установку в случае возникновения неисправностей.
- Система измерения фиксирует, обрабатывает полученные данные и формирует протокол результатов испытаний.



Пульт управления Ударной установки ВСТС – 750/1000

Программное обеспечение

Для управления Ударной установкой ВСТС-750/1000 используется специальная компьютерная программа - «Ударная установка ВСТС», которая позволяет сформировать и задать необходимую программу испытаний.

Для контроля хода испытаний на нашем предприятии разработано специальное программное обеспечение Аппаратно – программный комплекс (АПК) «Регистратор ударов». Аппаратно – программный комплекс находится в реестре Федерального информационного фонда по обеспечению единства измерений. АПК считывает параметры амплитуды удара, длительности удара, выполняет измерение ударных воздействий, контролирует ход испытаний и записывает их в протокол проводимого испытания.

Все средства измерения, которые входят в состав наших Ударных установок, зарегистрированы в Федеральном информационном фонде по обеспечению единства измерений и укомплектованы всеми необходимыми сопроводительными документами.

Технические характеристики

Наименование показателя	Значение
Ударное ускорение	до 1000 g*
Длительность ударного импульса	- до 30 мс на фундаменте - до 40 мс на антивибрационной платформе
Масса испытуемого образца	до 750 кг
Частота повторения ударов плавно регулируется	до 120 ударов**
Входное напряжение главной цепи, В	380
Частота, Гц	50±1
Потребляемая мощность не более, кВт	5

* Достижение максимальных характеристик возможно при проведении испытаний на плавающем фундаменте или антивибрационной платформе, которая является аналогом плавающего фундамента.

** Многократные удары с ускорением от 500 до 1000 g с частотой до 30 ударов в минуту.

УДАРНЫЙ СТЕНД ВСТС-1000/1000

Ударная установка ВСТС-1000/1000 воспроизводит требуемые удары в широком спектре по заданным характеристикам, что позволяет определить предел прочности и степень надежности изделий на их устойчивость к ударным нагрузкам.

Ударная установка ВСТС-1000/1000 состоит из ударного стенда, пульта управления и измерения системы.



Ударный стенд ВСТС-1000/1000
с пультом управления и аттестационным грузом 1000 кг



Пульт управления

- С пульта управления осуществляется ввод данных и контроль за ходом испытаний (регулировка параметров частоты, высоты падения, натяжения рессор, количества ударов).
- Все индикации параметров испытания на управляющем устройстве являются цифровыми.
- Встроенная схема защиты контролирует ход испытаний и отключает установку в случае возникновения неисправностей.
- Система измерения фиксирует, обрабатывает полученные данные и формирует протокол результатов испытаний.



Пульт управления Ударной установки ВСТС - 1000/1000

Программное обеспечение

Для управления Ударной установкой ВСТС-1000/1000 используется специальная компьютерная программа – «Ударная установка ВСТС», которая позволяет сформировать и задать необходимую программу испытаний.

Для контроля хода испытаний на нашем предприятии разработано специальное программное обеспечение Аппаратно – программный комплекс (АПК) «Регистратор ударов». Аппаратно – программный комплекс находится в реестре Федерального информационного фонда по обеспечению единства измерений. АПК считывает параметры амплитуды удара, длительности удара, выполняет измерение ударных воздействий, контролирует ход испытаний и записывает их в протокол проводимого испытания.

Все средства измерения, которые входят в состав наших Ударных установок, зарегистрированы в Федеральном информационном фонде по обеспечению единства измерений и укомплектованы всеми необходимыми сопроводительными документами.

Технические характеристики

Наименование показателя	Значение
Ударное ускорение	до 1000 г*
Длительность ударного импульса	- до 30 мс на фундаменте - до 40 мс на антивибрационной платформе
Масса испытуемого образца	до 1000 кг
Частота повторения ударов плавно регулируется	до 120 ударов**
Входное напряжение главной цепи, В	380
Частота, Гц	50±1
Потребляемая мощность не более, кВт	5

* Достижение максимальных характеристик возможно при проведении испытаний на плавающем фундаменте или антивибрационной платформе, которая является аналогом плавающего фундамента.

** Многократные удары с ускорением от 500 до 1000 г с частотой до 30 ударов в минуту.

ГОРИЗОНТАЛЬНЫЕ УСТАНОВКИ МНОГОКРАТНЫХ И ОДНОКРАТНЫХ УДАРОВ

ГОРИЗОНТАЛЬНАЯ УДАРНАЯ УСТАНОВКА МНОГОКРАТНОГО ДЕЙСТВИЯ ГУС ВСТС-450/300

Ударная установка ГУС ВСТС-450/300 предназначена для воспроизведения многократных ударных нагрузок на изделия в горизонтальной плоскости для проверки соответствия изделий техническим требованиям, указанным в стандартах и технических условиях на изделия, в том числе в соответствии с ГОСТ и ГОСТ РВ.

Ударная установка ГУС ВСТС-450/300 производства компании ООО «ВИБРОСЕРВИСТЕСТ» состоит из ударного стенда, пульта управления и силового шкафа.



Горизонтальная Ударная установка ГУС ВСТС-450/300 с силовым шкафом и пультом управления

Инновационная виброгасящая плита основания, специально разработанная для крупногабаритных горизонтальных ударных стендов, позволяет не только снизить воздействие удара на пол помещения, но и продлить срок службы оборудования.

Горизонтальный ударный стенд ГУС ВСТС-450/300 не требует специального фундамента.



Горизонтальная Ударная установка ГУС ВСТС-450/300

Пульт управления

- С пульта управления осуществляется ввод данных и контроль за ходом испытаний (регулировка параметров частоты, силы натяжения пружины, количества ударов).
- Все индикации параметров испытания на управляющем устройстве являются цифровыми.
- Встроенная схема защиты контролирует ход испытаний и отключает установку в случае возникновения неисправностей.
- Система измерения фиксирует, обрабатывает полученные данные и формирует протокол результатов испытаний.



Пульт управления и силовой шкаф Горизонтальной Ударной установки ГУС ВСТС-450/300

Программное обеспечение

Для управления Ударной установкой ГУС ВСТС-450/300 используется специальное программное обеспечение, которое позволяет задать необходимую программу испытаний.

Для контроля хода испытаний на нашем предприятии разработано специальное программное обеспечение Аппаратно – программный комплекс (АПК) «Регистратор ударов». Аппаратно – программный комплекс находится в реестре Федерального информационного фонда по обеспечению единства измерений. АПК считывает параметры амплитуды удара, длительности удара, выполняет измерение ударных воздействий, контролирует ход испытаний и записывает их в протокол проводимого испытания.

Все средства измерения, которые входят в состав наших Ударных установок, зарегистрированы в Федеральном информационном фонде по обеспечению единства измерений и укомплектованы всеми необходимыми сопроводительными документами.

Технические характеристики

Наименование показателя	Значение
Максимальное ускорение	300 г при 500 кг
Длительность импульса	до 25 мс
Масса испытуемого образца	до 500 кг
Частота повторяемости ударов	до 90 уд./мин
Входное напряжение главной цепи, В	380
Частота, Гц	50±1
Потребляемая мощность не более, кВт	100

ГОРИЗОНТАЛЬНАЯ УДАРНАЯ УСТАНОВКА ОДНОКРАТНОГО ДЕЙСТВИЯ ГУС ВСТС - 1200/300

Горизонтальная Ударная установка ГУС ВСТС-1200/300 предназначена для воспроизведения одиночных ударных нагрузок на изделия в горизонтальной плоскости. Надежная тормозная система для гашения обратного отскока гарантирует предотвращение нежелательного повторного ударного импульса.

Ударная установка ГУС ВСТС-1200/300 производства компании ООО «ВИБРОСЕРВИСТЕСТ» состоит из ударного стенда, пульта управления, силового шкафа и гидростанции.

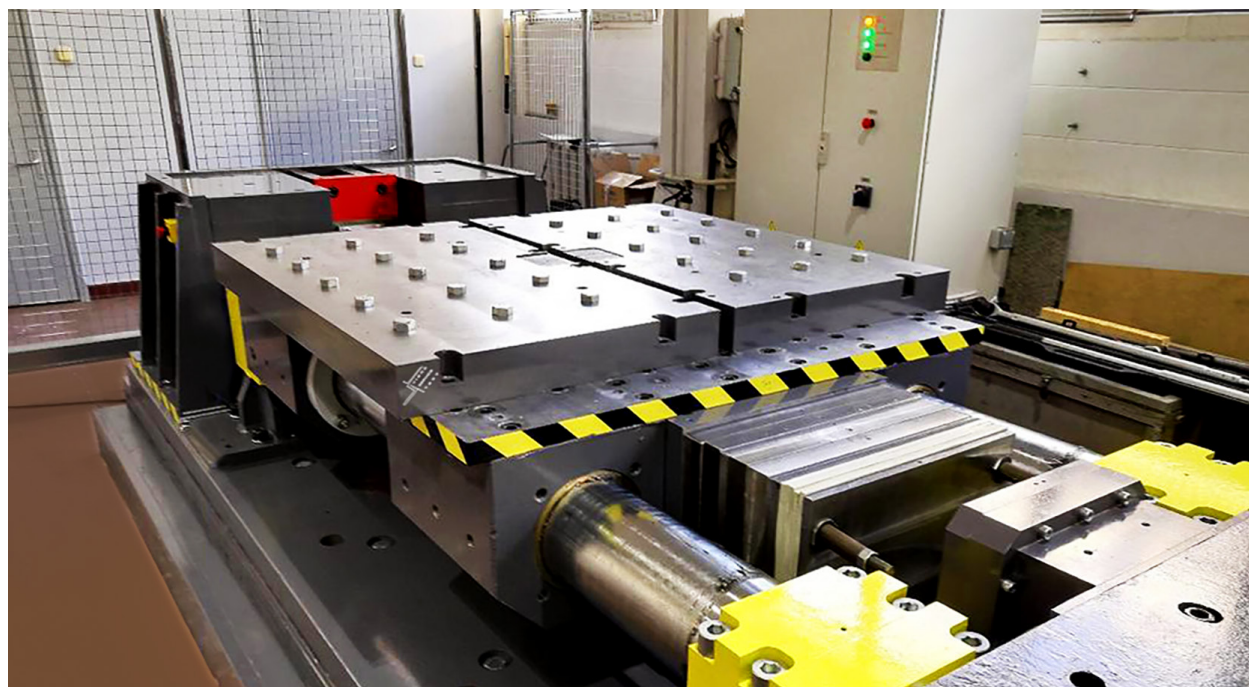

Горизонтальная Ударная установка ГУС ВСТС-1200/300 с пультом управления и силовым шкафом

Инновационная виброгасящая плита основания, специально разработанная для крупногабаритных горизонтальных ударных стендов, позволяет не только снизить воздействие удара на пол помещения, но и продлить срок службы оборудования.

Горизонтальная Ударная установка ГУС ВСТС-1200/300 не требует специального фундамента.



Горизонтальная Ударная установка ГУС ВСТС-1200/300 с пультом управления

Пульт управления

- С пульта управления осуществляется ввод данных и контроль за ходом испытаний.
- Все индикации параметров испытания на управляющем устройстве являются цифровыми.
- Встроенная схема защиты контролирует ход испытаний и отключает установку в случае возникновения неисправностей.
- Система измерения фиксирует, обрабатывает полученные данные и формирует протокол результатов испытаний.



Гидростанция и пульт управления Горизонтальной Ударной установки ГУС ВСТС-1200/300

Программное обеспечение

Для управления Ударной установкой ГУС ВСТС-1200/300 используется специальное программное обеспечение, которое позволяет задать необходимую программу испытаний.

Для контроля хода испытаний на нашем предприятии разработано специальное программное обеспечение Аппаратно – программный комплекс (АПК) «Регистратор ударов». Аппаратно – программный комплекс находится в реестре Федерального информационного фонда по обеспечению единства измерений. АПК считывает параметры амплитуды удара, длительности удара, выполняет измерение ударных воздействий, контролирует ход испытаний и записывает их в протокол проводимого испытания.

Все средства измерения, которые входят в состав наших Ударных установок, зарегистрированы в Федеральном информационном фонде по обеспечению единства измерений и укомплектованы всеми необходимыми сопроводительными документами.

Технические характеристики

Наименование показателя	Значение
Максимальное ускорение	300 г при 1200 кг
Длительность импульса	до 50 мс
Масса испытуемого образца	до 1200 кг
Частота повторяемости ударов	одиночный
Входное напряжение главной цепи, В	380
Частота, Гц	50±1
Потребляемая мощность не более, кВт	32

КОПРЫ – УДАРНЫЕ УСТАНОВКИ СВОБОДНОГО ПАДЕНИЯ

КОПЁР К-200

Копёр свободного падения К-200 предназначен для испытаний приборов и аппаратуры на ударную стойкость в 3-х взаимно перпендикулярных плоскостях, в том числе в соответствии с ГОСТ и ГОСТ РВ.

В основной своей части Копёр состоит из испытательной плиты, предназначенной для крепления испытываемых объектов, вертикально падающей рабочей массы и маятникового груза, при помощи которых плите сообщается ударная нагрузка.

Копёр свободного падения типа К-200 включает в себя испытательный стенд и пульт управления. **Требуется специальный фундамент.**



Ударная установка типа Копёр К-200

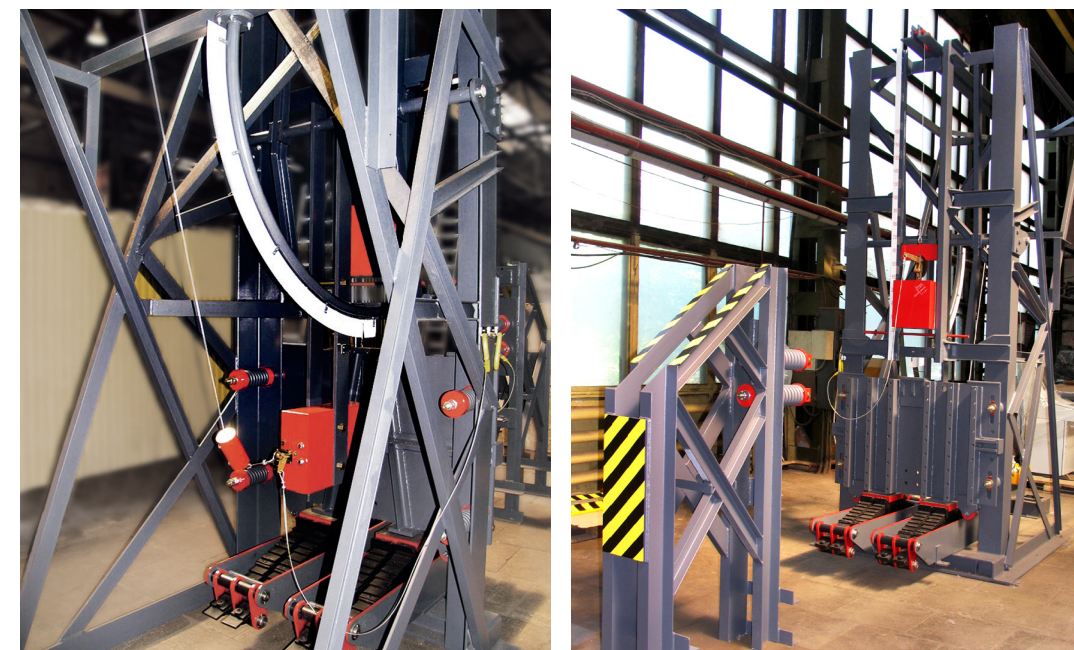

Пульт управления

- Управление установкой осуществляется при помощи аппаратных органов управления и индикации. Пульт управления обеспечивает выполнение заданных алгоритмов его работы.
- Система управления фиксирует, обрабатывает полученные данные и формирует протокол результатов измерения испытаний.

Программное обеспечение

Для контроля хода испытаний на нашем предприятии разработано специальное программное обеспечение Аппаратно-программный комплекс «Регистратор ударов». Он позволяет измерить параметры зарегистрированных ударов, ведёт их учёт и наблюдает за ходом испытаний.

Аппаратно-программный комплекс (АПК) считывает параметры амплитуды удара, длительности удара, производит измерение ударных воздействий. Полученные значения АПК записывает в протокол проводимого испытания и сохраняет на диск. Также АПК позволяет сохранять с определённой периодичностью графики ударов.

Технические характеристики

Наименование показателя	Значение
Ударное ускорение	до 1000 г при массе 200кг
Длительность ударного импульса	до 2,5 мс
Масса испытуемого образца	до 200 кг
Частота повторения ударов	Одиночный удар
Входное напряжение главной цепи, В	380/220 V
Частота, Гц	50±1
Потребляемая мощность не более, кВт	1,6

КОПЁР ВСТС ВК-6

Копёр свободного падения типа ВСТС ВК-6 включает в себя испытательный стенд и пульт управления.

Ударная установка типа копёр ВСТС ВК-6 предназначена для испытаний на ударную стойкость аппаратуры и оборудования, при однократных ударах в части проверки соответствия изделия техническим требованиям, указанным в стандартах и технических условиях на изделие, в том числе в соответствии с ГОСТ и ГОСТ РВ.

Копёр ВСТС ВК-6 имеет опциональную возможность установки ускорителя.

Для установки оборудования Копёр ВСТС ВК-6 не требуется специальный фундамент.

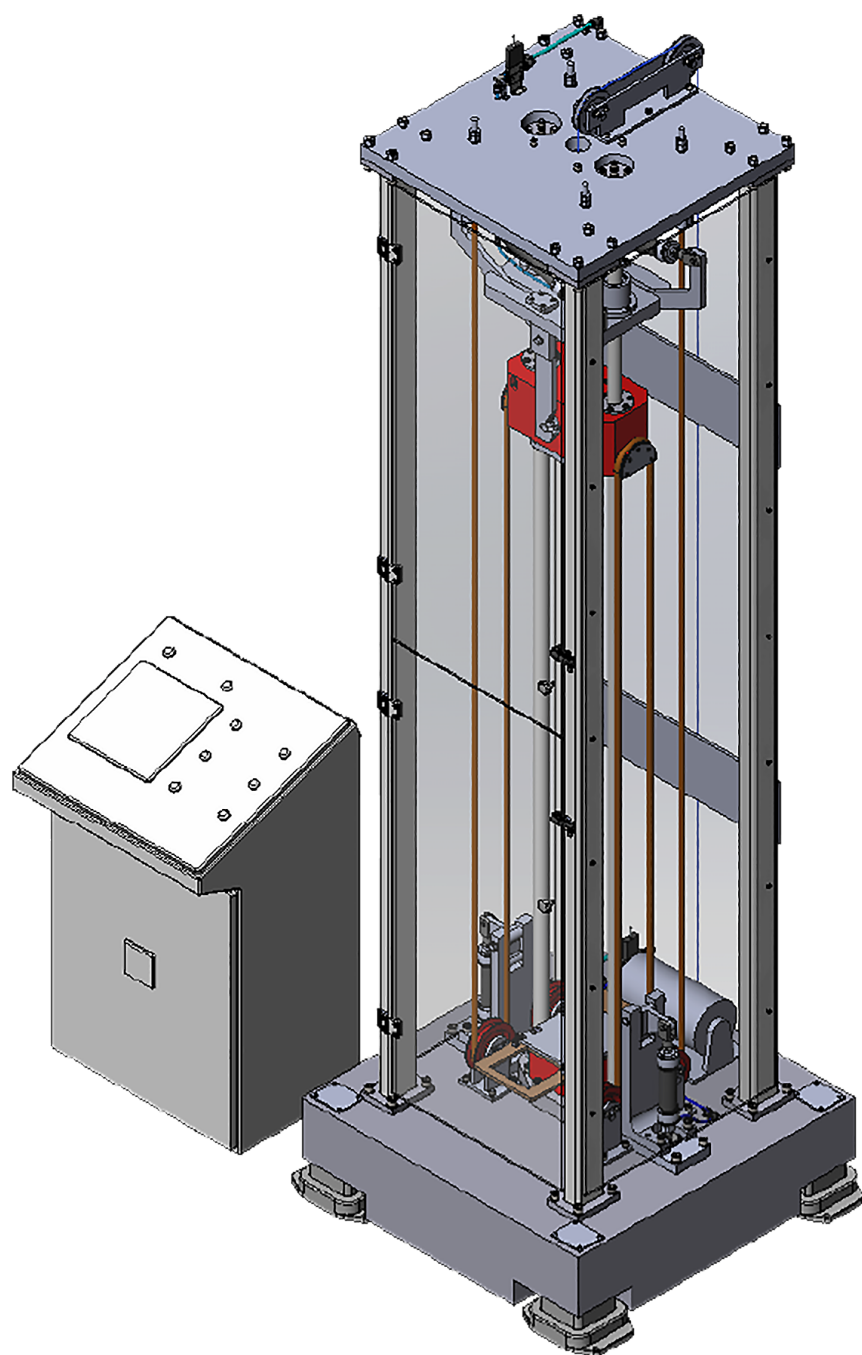

Ударная установка типа Копёр ВСТС ВК-6

Пульт управления

- Управление установкой осуществляется при помощи аппаратных органов управления и индикации. Пульт управления обеспечивает выполнение заданных алгоритмов его работы.
- Система измерения фиксирует, обрабатывает полученные данные и формирует протокол результатов испытаний.



Пульт управления Ударной Установки типа Копёр ВСТС ВК-6

Программное обеспечение

Для контроля хода испытаний на нашем предприятии разработано специальное программное обеспечение Аппаратно-программный комплекс «Регистратор ударов». Он позволяет измерить параметры зарегистрированных ударов, ведёт их учёт и наблюдает за ходом испытаний.

Аппаратно – программный комплекс (АПК) «Регистратор ударов». Аппаратно – программный комплекс находится в реестре Федерального информационного фонда по обеспечению единства измерений. АПК считывает параметры амплитуды удара, длительности удара, выполняет измерение ударных воздействий, контролирует ход испытаний и записывает их в протокол проводимого испытания.

Все средства измерения, которые входят в состав наших Ударных установок, зарегистрированы в Федеральном информационном фонде по обеспечению единства измерений и укомплектованы всеми необходимыми сопроводительными документами.

В конструкцию Ударной установки Копёр ВСТС ВК-6 заложен большой потенциал модернизации под требования Заказчика.

Технические характеристики

Наименование показателя	Значение
Ударное ускорение	15 - 3000 g
Длительность ударного импульса	0,3 – 30 мс
Масса испытуемого образца	до 15 кг
Частота повторения ударов	Одиночный удар
Входное напряжение главной цепи, В	380V
Частота, Гц	50±1
Потребляемая мощность не более, кВт	5



УСТАНОВКИ КАЧКИ И ДЛИТЕЛЬНЫХ НАКЛОНОВ

УСТАНОВКИ КАЧКИ И ДЛИТЕЛЬНЫХ НАКЛОНОВ

Установки качки и длительных наклонов предназначены для испытаний продукции (изделий) на устойчивость при воздействии качки и длительных наклонов, в части проверки соответствия изделия техническим требованиям, указанным в стандартах и технических условиях на изделие, в том числе в соответствии с ГОСТ и ГОСТ РВ.

Наши Установки качки и длительных наклонов используют при проведении инновационных исследований, в конструировании, производстве и тестировании конечной продукции.

Видеодемонстрация работы
Установок качки и длительных наклонов:



Установка качки
УК-900-1К



Установка качки
УК-10/500

УСТАНОВКА КАЧКИ И ДЛИТЕЛЬНЫХ НАКЛОНОВ УК-10/500

Установка качки типа УК-10/500 применяется для имитации условий качки и наклона для механической, электрической и электронной продукции, устанавливаемой на кораблях, лодках, гидропланах, на самоходных установках и т. д. Она позволяет определить устойчивость продукции и целостность конструкции к наклону и качке. Испытательная установка предназначена для создания больших углов наклона судна, вызванных общей аварией, поворотом, несбалансированным грузом или ветром, а также для наклона при движении другого оборудования по неровной поверхности. На установке может проходить испытания любая другая продукция, подвергающаяся наклонам.

Установка качки и длительных наклонов типа УК-10/500 включает в себя установку качки, шкаф и пульт управления.

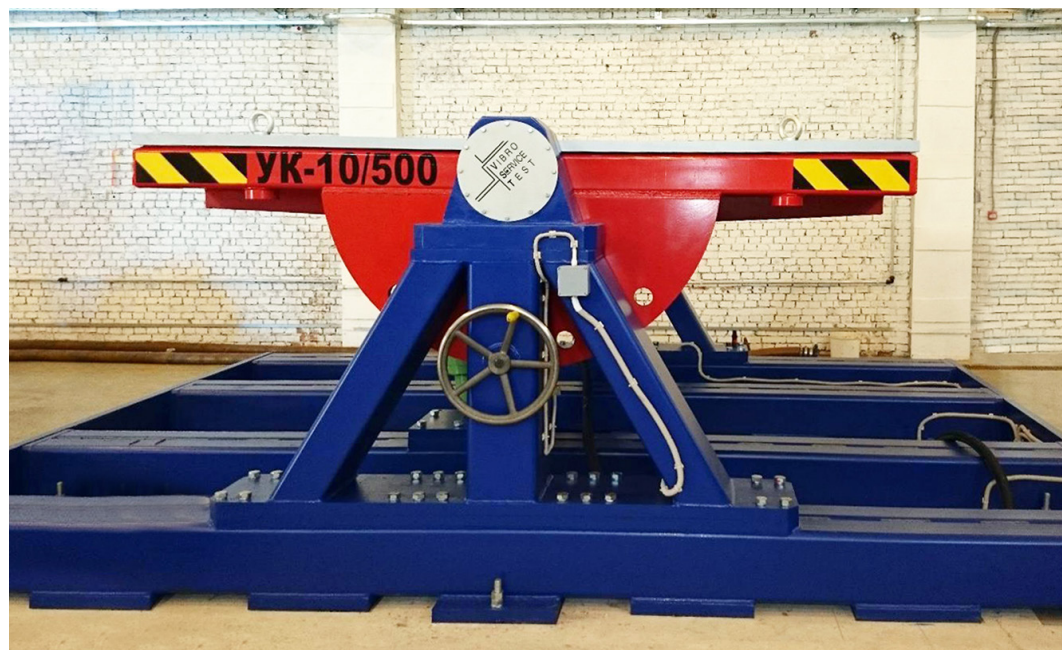

Установка качки и длительных наклонов типа УК-10/500

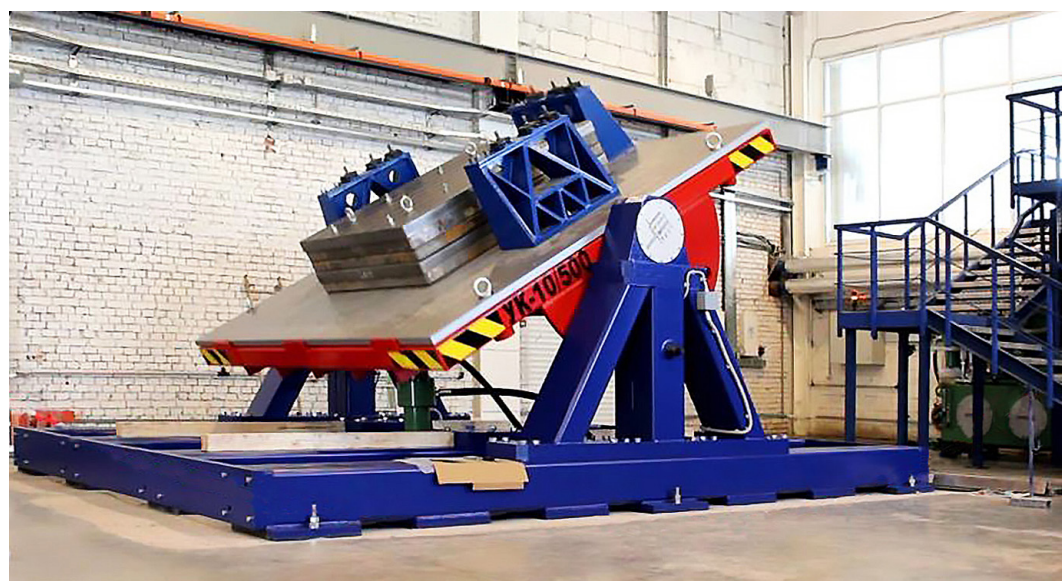

Установка качки и длительных наклонов типа УК-10/500

Шкаф управления

Шкаф управления предназначен для управления силовым оборудованием, входящего в состав гидросистемы, а также подключения датчиков, располагаемых непосредственно на механическом оборудовании стенда (датчики введенного состояния механических фиксаторов, датчик угла наклона стола, датчик положения штока гидроцилиндра).

Пульт управления

- С пульта управления осуществляется ввод данных и контроль за ходом испытаний (регулировка угла наклона, период качки, точность установки угла отклонения, режим работы).
- Все индикации параметров испытания на управляющем устройстве являются цифровыми.
- Встроенная схема защиты контролирует ход испытаний.
- Система управления и измерения фиксирует, обрабатывает полученные данные и формирует протокол результатов испытаний.



Пульт управления к Установке качки и длительных наклонов УК-10/500

Программное обеспечение

Для управления и контроля хода испытаний на нашем предприятии разработано специальное программное обеспечение. Программное обеспечение управления Установкой качки длительных наклонов типа УК-10/500 задает и контролирует период качки, углы наклона, длительность, количество циклов.

Также программное обеспечение контролирует работу насосной станции и шкафа управления.

Все средства измерения, которые входят в состав наших Установок качки, зарегистрированы в Федеральном информационном фонде по обеспечению единства измерений и укомплектованы всеми необходимыми сопроводительными документами.

При изготовлении Установки качки и длительных наклонов типа УК-10/500, по запросу Заказчика, в соответствии с конкретным техническим заданием, ООО «ВИБРОСЕРВИСТЕСТ» может изменить технические характеристики, например, угол наклона качки, массу и габариты испытуемого изделия, период качки и др.

Технические характеристики

Наименование показателя	Значение
Масса испытуемого изделия на максимальной высоте центра масс, не более, кг	12000
Максимальный угол отклонения от горизонтали, град	± 45,0
Период качки, с	7-16
Рабочий стол*, м	3500 x 3500
Входное напряжение главной цепи, В	380
Частота, Гц	50±1
Потребляемая мощность не более, кВт	155

* Габариты рабочего стола могут быть изменены под требования Заказчика.

УСТАНОВКА КАЧКИ И ДЛИТЕЛЬНЫХ НАКЛОНОВ УК-900-1К

Установка качки и длительных наклонов предназначена для испытаний продукции (изделий) на устойчивость при воздействии качки и длительных наклонов, в части проверки соответствия изделия техническим требованиям, указанным в стандартах и технических условиях на изделие, в том числе в соответствии с ГОСТ и ГОСТ РВ.

Установка качки и длительных наклонов типа УК-900-1К включает в себя установку качки и пульт управления.

Установка качки и длительных наклонов типа УК-900-1К не требует специального фундамента.

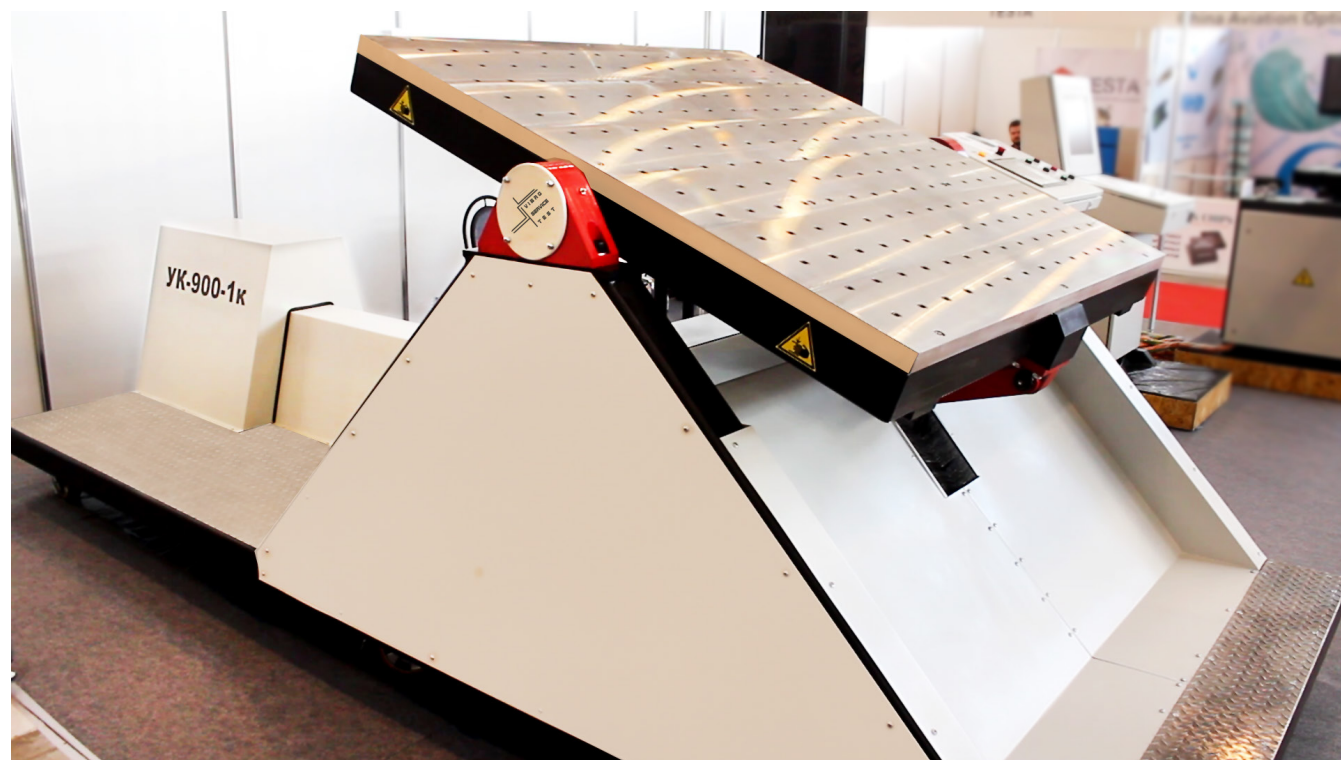

Установка качки и длительных наклонов УК-900-1К

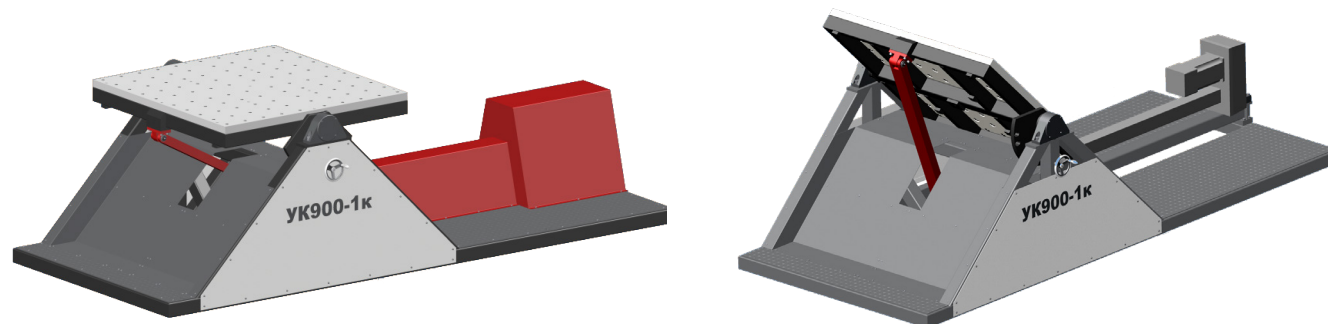

При изготовлении Установки качки и длительных наклонов типа УК-900-1К, по запросу Заказчика, в соответствии с конкретным техническим заданием, ООО «ВИБРОСЕРВИСТЕСТ» может изменить технические характеристики, например, угол наклона качки, массу и габариты испытуемого изделия, период качки и др.

Пульт управления

- С пульта управления осуществляется ввод данных и контроль за ходом испытаний (регулировка угла наклона, период качки, точность установки угла отклонения, режим работы).
- Все индикации параметров испытания на управляющем устройстве являются цифровыми.
- Встроенная схема защиты контролирует ход испытаний.
- Система управления и измерения фиксирует, обрабатывает полученные данные и формирует протокол результатов испытаний.



Пульт управления Установки качки и длительных наклонов УК-900-1К

Программное обеспечение

Для управления и контроля хода испытаний на нашем предприятии разработано специальное программное обеспечение. Программное обеспечение управления Установкой качки длительных наклонов типа УК-900-1К задает и контролирует период качки, углы наклона, длительность, количество циклов.

Технические характеристики

Наименование показателя	Значение
Угол наклона, град.	±45
Минимальный период качки, с	7 - 16
Масса испытуемого изделия на максимальной высоте центра масс, не более, кг	900
Рабочий стол*, м	1500 x 1500
Входное напряжение главной цепи, В	380
Частота, Гц	50±1
Потребляемая мощность не более, кВт	20

* Габариты рабочего стола могут быть изменены под требования Заказчика.

УСТАНОВКА КАЧКИ И ДЛИТЕЛЬНЫХ НАКЛОНОВ УК-500-1К

Установка качки и длительных наклонов предназначена для испытаний продукции (изделий) на устойчивость при воздействии качки и длительных наклонов, в части проверки соответствия изделия техническим требованиям, указанным в стандартах и технических условиях на изделие, в том числе в соответствии с ГОСТ и ГОСТ РВ.

Установка качки и длительных наклонов типа УК-500-1К включает в себя установку качки и пульт управления.

Установка качки и длительных наклонов типа УК-500-1К не требует специального фундамента.



Установка качки и длительных наклонов УК-500-1К

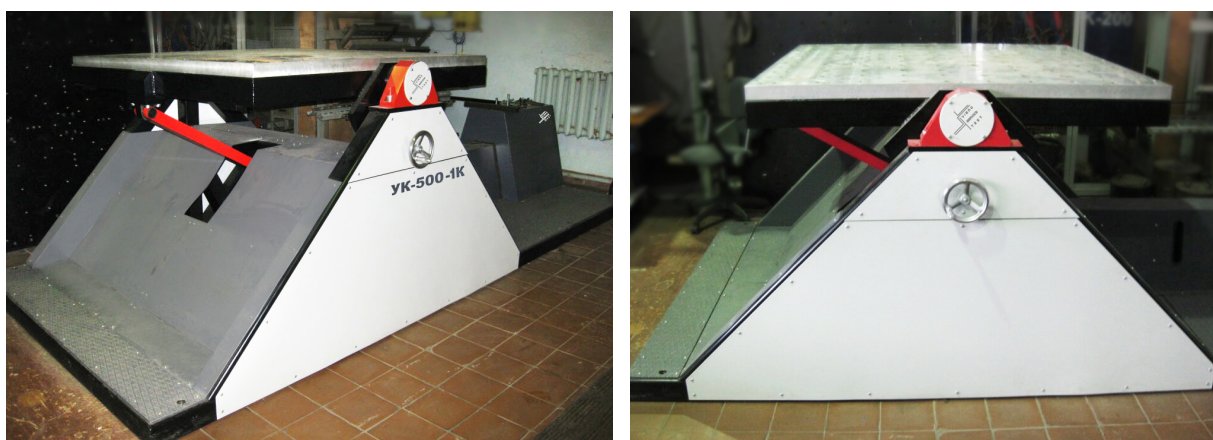

При изготовлении Установки качки и длительных наклонов типа УК-500-1К, по запросу Заказчика, в соответствии с конкретным техническим заданием, ООО «ВИБРОСЕРВИСТЕСТ» может изменить технические характеристики, например, угол наклона качки, массу и габариты испытуемого изделия, период качки и др.

Пульт управления

- С пульта управления осуществляется ввод данных и контроль за ходом испытаний (регулировка угла наклона, период качки, точность установки угла отклонения, режим работы).
- Все индикации параметров испытания на управляющем устройстве являются цифровыми.
- Встроенная схема защиты контролирует ход испытаний.
- Система управления и измерения фиксирует, обрабатывает полученные данные и формирует протокол результатов испытаний.



Пульт управления Установки качки и длительных наклонов УК-500-1К

Программное обеспечение

Для управления и контроля хода испытаний на нашем предприятии разработано специальное программное обеспечение. Программное обеспечение управления Установкой качки длительных наклонов типа УК-500-1К задает и контролирует период качки, углы наклона, длительность и количество циклов.

Технические характеристики

Наименование показателя	Значение
Угол наклона, град.	±45
Минимальный период качки, сек.	7-16
Масса испытуемого изделия на максимальной высоте центра масс, не более, кг	500
Размер стола*, м	1500 x 1500
Входное напряжение главной цепи, В	380
Частота, Гц	50±1
Потребляемая мощность не более, кВт	20

* Габариты рабочего стола могут быть изменены под требования Заказчика.

УСТАНОВКА КАЧКИ И ДЛИТЕЛЬНЫХ НАКЛОНОВ УК-250-1К

Установка качки и длительных наклонов предназначена для испытаний продукции (изделий) на устойчивость при воздействии качки и длительных наклонов, в части проверки соответствия изделия техническим требованиям, указанным в стандартах и технических условиях на изделие, в том числе в соответствии с ГОСТ и ГОСТ РВ.

Установка качки и длительных наклонов типа УК-250-1К включает в себя установку качки и пульт управления.

Установка качки и длительных наклонов типа УК-250-1К не требует специального фундамента.



Установка качки и длительных наклонов УК-250-1К

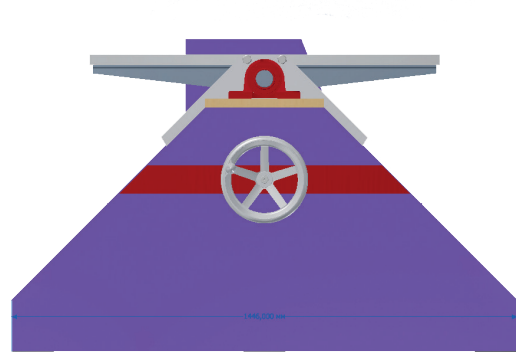
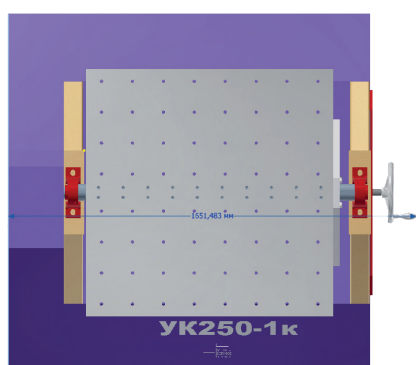

При изготовлении Установки качки и длительных наклонов типа УК-250-1К, по запросу Заказчика, в соответствии с конкретным техническим заданием, ООО «ВИБРОСЕРВИСТЕСТ» может изменить технические характеристики, например, угол наклона качки, массу и габариты испытуемого изделия, период качки и др.

Пульт управления

- С пульта управления осуществляется ввод данных и контроль за ходом испытаний (регулировка угла наклона, период качки, точность установки угла отклонения, режим работы).
- Все индикации параметров испытания на управляющем устройстве являются цифровыми.
- Встроенная схема защиты контролирует ход испытаний.
- Система управления и измерения фиксирует, обрабатывает полученные данные и формирует протокол результатов испытаний.



Пульт управления Установки качки и длительных наклонов УК-250-1К

Программное обеспечение

Для управления и контроля хода испытаний на нашем предприятии разработано специальное программное обеспечение. Программное обеспечение управления Установкой качки длительных наклонов типа УК-250-1К задает и контролирует период качки, углы наклона, длительность и количество циклов.

Технические характеристики

Наименование показателя	Значение
Угол наклона, град.	±45
Минимальный период качки, сек.	7-16
Масса испытуемого изделия на максимальной высоте центра масс, не более, кг	250
Размер стола*, м	1000 x 1000
Входное напряжение главной цепи, В	380
Частота, Гц	50±1
Потребляемая мощность не более, кВт	10

* Габариты рабочего стола могут быть изменены под требования Заказчика.

УСТАНОВКА КАЧКИ И ДЛИТЕЛЬНЫХ НАКЛОНОВ УК-50-2К

Установка качки и длительных наклонов предназначена для испытаний продукции (изделий) на устойчивость при воздействии качки и длительных наклонов, в части проверки соответствия изделия техническим требованиям, указанным в стандартах и технических условиях на изделие, в том числе в соответствии с ГОСТ и ГОСТ РВ.

Установка качки и длительных наклонов типа УК-50-2к является двухосевым (с возможностью работы в двух плоскостях) и включает в себя установку качки и пульт управления.

Установка качки и длительных наклонов типа УК-50-2к не требует специального фундамента.

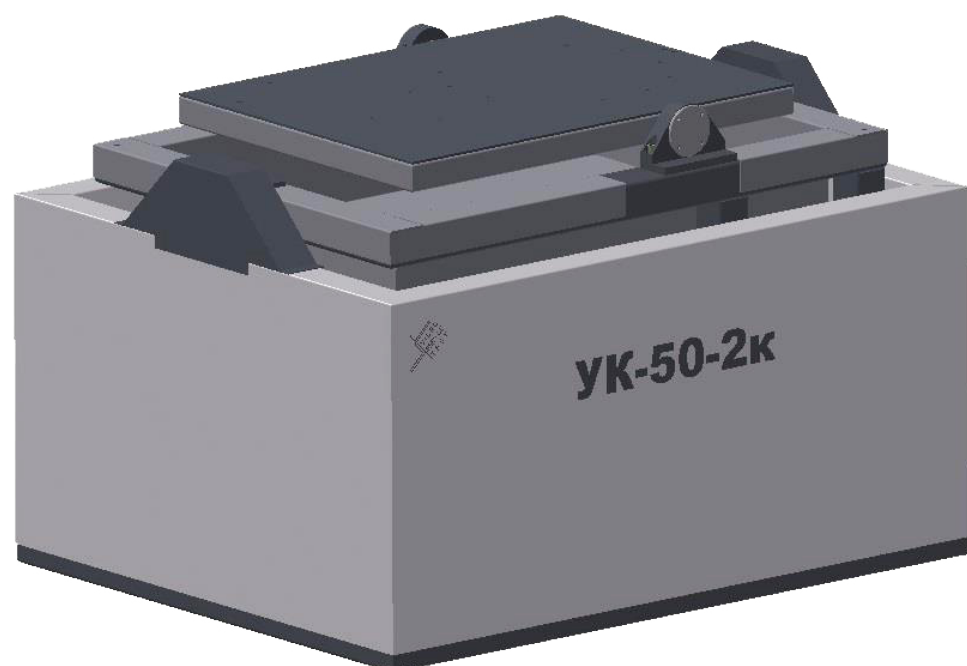

Установка качки и длительных наклонов УК-50-2К

При изготовлении Установки качки и длительных наклонов типа УК-50-2К, по запросу Заказчика, в соответствии с конкретным техническим заданием, ООО «ВИБРОСЕРВИСТЕСТ» может изменить технические характеристики, например, угол наклона качки, массу и габариты испытуемого изделия, период качки и др.

Пульт управления

- С пульта управления осуществляется ввод данных и контроль за ходом испытаний (регулировка угла наклона, период качки, точность установки угла отклонения, режим работы).
- Все индикации параметров испытания на управляющем устройстве являются цифровыми.
- Встроенная схема защиты контролирует ход испытаний.
- Система управления и измерения фиксирует, обрабатывает полученные данные и формирует протокол результатов испытаний.



Пульт управления Установки качки и длительных наклонов УК-50-2К

Программное обеспечение

Для управления и контроля хода испытаний на нашем предприятии разработано специальное программное обеспечение. Программное обеспечение управления Установкой качки длительных наклонов типа УК-50-2К задает и контролирует период качки, углы наклона, длительность и количество циклов.

Технические характеристики

Наименование показателя	Значение
Угол наклона, град. (основной)	±45
Минимальный период качки, сек.	7-16
Масса испытуемого изделия на максимальной высоте центра масс, не более, кг	50
Размер стола*, м	750 x 750
Входное напряжение главной цепи, В	380
Частота, Гц	50±1
Потребляемая мощность не более, кВт	10

* Габариты рабочего стола могут быть изменены под требования Заказчика.



ИМИТАТОР МАГНИТНЫХ ПОЛЕЙ

ИМИТАТОР МАГНИТНЫХ ПОЛЕЙ МС-1 (ТЕСЛА-МТ)

Имитатор магнитных полей МС-1, далее – магнитный стенд, предназначен для испытаний технических изделий на устойчивость к воздействию постоянного магнитного поля и переменных магнитных полей промышленной частоты (50 Гц, 400 Гц), режим СБР, согласно требованиям ГОСТ РВ и морского регистра судоходства РФ.

Имитатор магнитных полей МС-1 (Тесла-МТ) включает в себя катушку и шкаф управления.

Имитатор обеспечивает следующие режимы испытаний аппаратуры:

1. Воспроизведение знакопеременных и убывающих по амплитуде импульсов магнитного поля размагничивания трапецеидальной формы.
2. Воспроизведение постоянного магнитного поля; воспроизведение магнитного поля промышленной частоты 50 Гц и 400 Гц.
3. Измерение токов и магнитного поля соленоида. Визуальный контроль и протоколирование первичных воздействий.
4. Воспроизведение и измерение параметров воздействий с заданной точностью, подтвержденной органами Госстандарта.
5. Автоматическую защиту имитатора магнитных полей МС-1 (Тесла-МТ) при авариях в энергосети.

Имитатор магнитных полей МС-1 (Тесла-МТ) не требует специального фундамента.



Имитатор магнитных полей МС-1 (Тесла-МТ)

Шкаф управления с цифровой системой управления

- Содержит источники регулируемых токов намагничивания.
- Содержит компьютер с установленной соответствующей программой.
- Автоматизирует и систематизирует процесс испытаний.
- Все индикации параметров испытания на управляющем устройстве являются цифровыми.
- Встроенная схема защиты контролирует ход испытаний и отключает установку в случае возникновения неисправностей.



Шкаф управления Имитатора магнитных полей МС-1 (Тесла-МТ)

Программное обеспечение

Для управления и контроля хода испытаний на нашем предприятии разработано специальное программное обеспечение, которое задает и контролирует параметры управления Имитатора магнитных полей МС-1 (Тесла-МТ) в режиме СБР (системы быстрого размагничивания) и режиме ИМП (имитатора магнитного поля).

Технические характеристики

Наименование показателя	Значение
Напряженность постоянного магнитного поля	до 1000 А/м;
Напряженность переменного магнитного поля (f = 50 Гц)	до 1000 А/м;
Напряженность переменного магнитного поля (f = 400 Гц)	до 1000 А/м;
Напряженность переменного магнитного поля (f = 1000 Гц)	до 1000 А/м;
Амплитуда 1-го импульса магнитного поля размагничивания	24 000 А/м.
Габариты рабочего объема (рабочей зоны) * (Д/В/Ш)	2000/2000/1500
Входное напряжение главной цепи, В	380
Частота, Гц	50±1
Потребляемая мощность не более, кВт	75

* Габариты рабочей зоны могут быть изменены под требования Заказчика.



ВСТС



КЛИМАТИЧЕСКИЕ КАМЕРЫ

КЛИМАТИЧЕСКАЯ КАМЕРА КВВД-50

Климатическая камера предназначена для проведения испытаний на водозащищенность и на воздействие атмосферных осадков (дождя), в том числе и для проверки соответствия изделий техническим требованиям, указанным в стандартах и технических условиях на изделие, в том числе в соответствии с ГОСТ и ГОСТ РВ.

Камера Климатическая типа КВВД-50 включает в себя камеру дождя с автоматической тележкой, водяную пушку (брандспойт), силовой шкаф, систему водоподготовки, очистки и хранения воды, пульт управления.



Климатическая камера КВВД-50 укомплектована системой водоподготовки

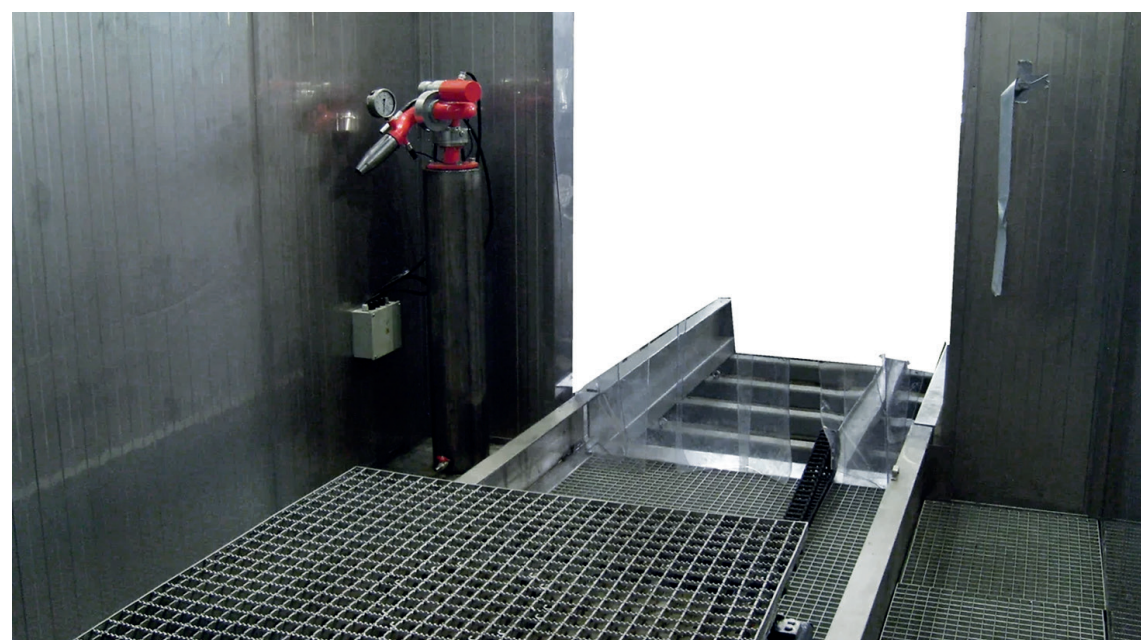

Испытуемое изделие заезжает и выезжает из камеры в автоматическом режиме

Пульт управления

- С пульта управления осуществляется ввод данных и контроль за ходом испытаний (интенсивность дождя, период испытаний, скорость вращения и угол наклона поворотного стола).
- Оператор задает контрольные точки и отслеживает процесс испытания по системе видеонаблюдения.
- Система управления автоматически проводит испытания не только «дождь», но и «облив брандспойтом».
- Все индикации параметров испытания на управляющем устройстве являются цифровыми.
- Встроенная схема защиты контролирует ход испытаний и отключает установку в случае возникновения неисправностей.
- Система управления фиксирует, обрабатывает полученные данные и формирует протокол результатов испытаний.



Пульт управления Климатической камеры КВВД-50

Климатическая камера КВВД-50 оснащена механизмом для перемещения испытуемого образца. Помещение и извлечение изделия в/из камеры КВВД-50 осуществляется с пульта управления в автоматическом режиме.

Программное обеспечение

Для управления и контроля хода испытаний на нашем предприятии разработано специальное программное обеспечение. Программное обеспечение управления Климатической камерой типа КВВД-50 регулирует параметры температуры воды, интенсивности дождя, время испытаний, поддерживает давление и уровень воды в брандспойте. При необходимости возможно охлаждение воды до +5 градусов.

Все данные выводятся на монитор с возможностью их передачи по сети Ethernet. Также программное обеспечение контролирует работу видеонаблюдения и силового шкафа.

Технические характеристики

Наименование	Требуемый показатель
Интенсивность дождя	(5±2) мм/мин
Время испытаний под дождём	Не менее 2 ч.
Угол наклона поворотного стола	В пределах 42° - 45°
Скорость вращения поворотного стола	В пределах 1 об/мин
Грузоподъёмность поворотного стола*	до 1000 кг
Время испытаний брандспойтом	15 мин.
Максимальные габариты испытуемого изделия (ВхШхГ)*	2000x1000x1000
Интенсивность напора насадкой брандспойт (насадка Ø 25±1 мм)	2 Атм.
Расстояние до изделия	1,5 м
Время испытаний брандспойтом	15 мин.
Входное напряжение главной цепи, В	380
Частота, Гц	50±1
Потребляемая мощность не более, кВт	40

* Грузоподъёмность поворотного стола и максимальные габариты испытуемого изделия могут быть изменены под индивидуальные требования Заказчика.



Видеодемонстрация работы Климатической камеры КВВД-50.

КЛИМАТИЧЕСКАЯ КАМЕРА КД-15

Климатическая камера предназначена для испытаний на водозащищенность и на воздействие атмосферных осадков (дождя), в части для проверки соответствия изделий техническим требованиям, указанным в стандартах и технических условиях на изделие, в том числе в соответствии с ГОСТ и ГОСТ РВ.

Камера Климатическая типа КД-15 включает в себя камеру дождя с встроенным пультом управления.

Пульт управления

- Пульт управления Климатической камеры типа КД-15 встроен в корпус камеры.
- С пульта управления осуществляется ввод данных и контроль за ходом испытаний (интенсивность дождя, период испытаний, скорость вращения и угол наклона поворотного стола).
- Все индикации параметров испытания на управляющем устройстве являются цифровыми.
- Встроенная схема защиты контролирует ход испытаний и отключает установку в случае возникновения неисправностей.
- Система управления фиксирует, обрабатывает полученные данные и формирует протокол результатов испытаний.

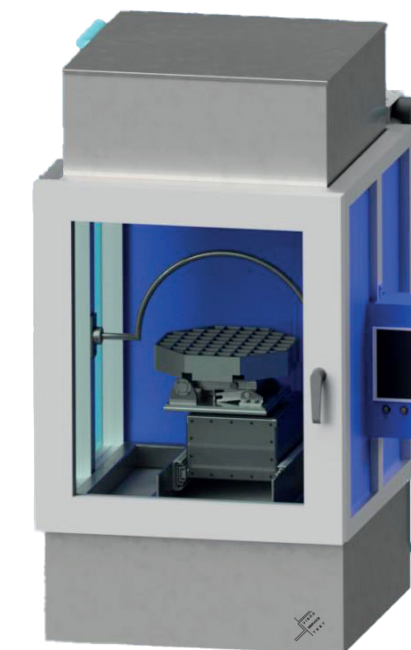

Камера Климатическая типа КД-15

Программное обеспечение

Для управления и контроля хода испытаний на нашем предприятии разработано специальное программное обеспечение. Программное обеспечение управления Климатической камерой типа КД-15 регулирует интенсивность дождя, угол наклона и скорость вращения поворотного стола и время проведения испытаний.

Технические характеристики

Наименование	Требуемый показатель
Интенсивность дождя	(5±2) мм/мин
Время испытаний под дождём	Не менее 2 ч.
Угол наклона поворотного стола	В пределах 42° - 45°
Скорость вращения поворотного стола	от 1 об/мин
Грузоподъёмность поворотного стола*	до 10 кг
Максимальные габариты испытываемых изделий (ВхШхГ)*	200x300x300 мм
Радиус дуги	400 мм
Угол поворота дуги	0..180°
Входное напряжение главной цепи, В	380
Частота, Гц	50±1
Потребляемая мощность не более, кВт	20

* Грузоподъёмность поворотного стола и максимальные габариты испытуемого изделия могут быть изменены под индивидуальные требования Заказчика.

РАСШИРИТЕЛЬНЫЕ СТОЛЫ ДЛЯ УДАРНЫХ УСТАНОВОК ТИПА ВСТС-450/1000, ВСТС-750/1000, ВСТС-1000/1000

Расширительные столы предназначены для монтажа испытуемого образца, в соответствии с его размерами. Также расширительные столы используются для увеличения количества испытываемых одновременно изделий, например, при производстве серийной продукции.

В зависимости от характеристик испытуемого образца и потребностей пользователя, расширительный стол выбирается по типу крепления: с втулками или пазами, по весу, шагу сетки, размеру стола.

ООО «ВИБРОСЕРВИСТЕСТ» производит стальные расширительные столы, изготовленные из специальных сплавов, которые используются для комфортного монтажа образца и позволяют испытывать изделия больших габаритов.

РАСШИРИТЕЛЬНЫЙ СТОЛ 400X500 С ВТУЛКАМИ*

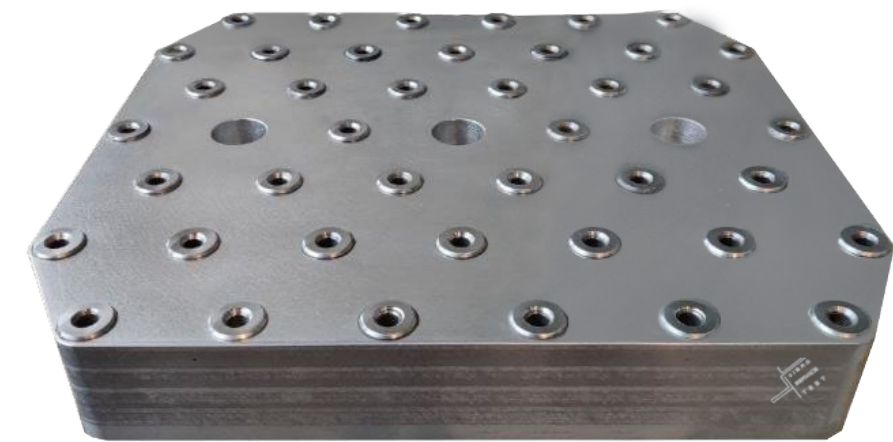

РАСШИРИТЕЛЬНЫЙ СТОЛ 600X800 С ВТУЛКАМИ*

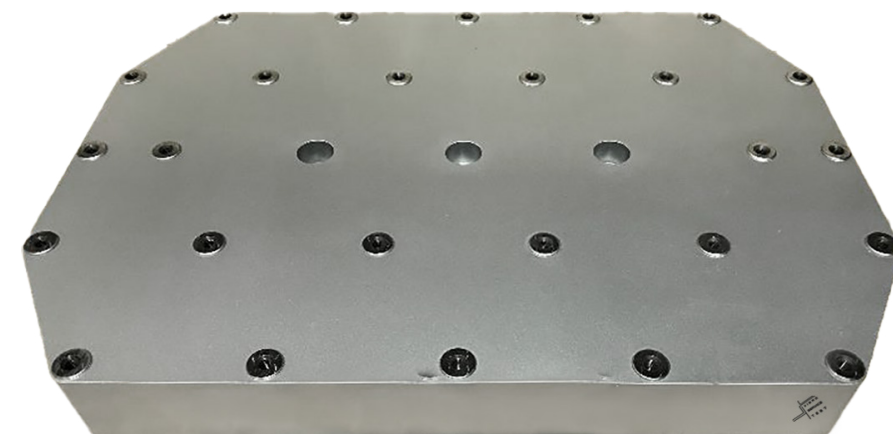

* Габаритные размеры стола могут незначительно отличаться от заявленных.

РАСШИРИТЕЛЬНЫЙ СТОЛ 1000X1000 С ВТУЛКАМИ*



РАСШИРИТЕЛЬНЫЙ СТОЛ 600X800 С ПАЗАМИ*



РАСШИРИТЕЛЬНЫЙ СТОЛ 400X500 С ПАЗАМИ*

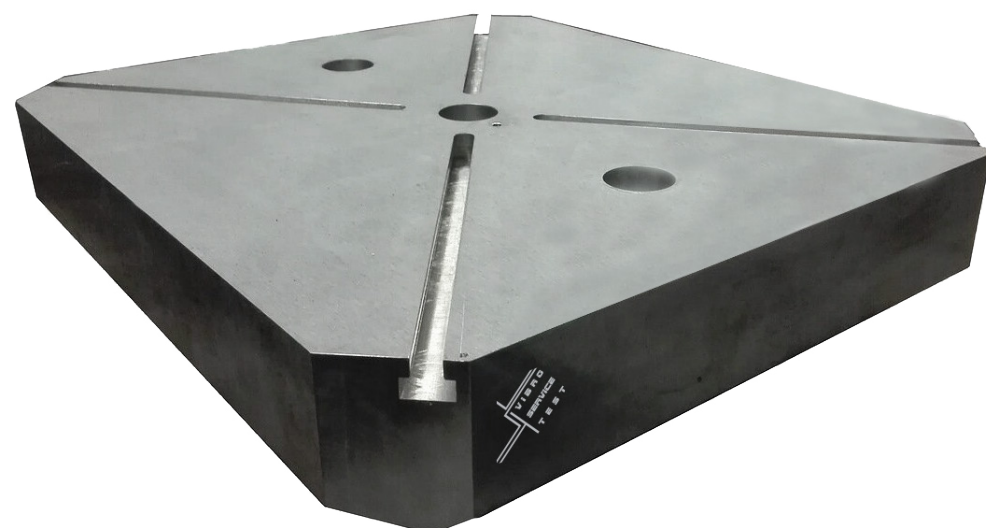

РАСШИРИТЕЛЬНЫЙ СТОЛ 1000X1000 С ПАЗАМИ*

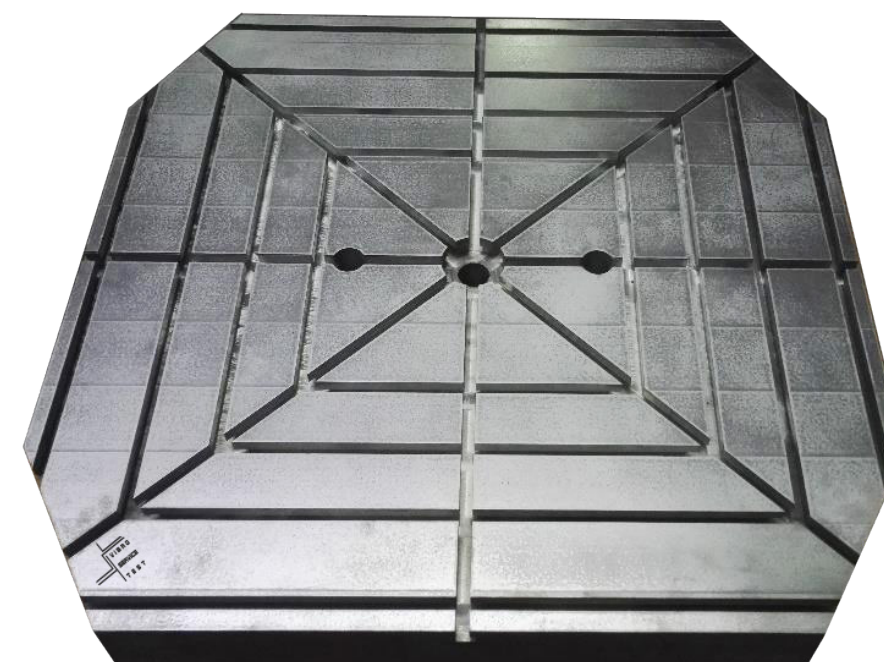

* Габаритные размеры стола могут незначительно отличаться от заявленных.

ООО «ВИБРОСЕРВИСТЕСТ» разрабатывает, производит и реализует расширительные столы различных размеров и модификаций. Команда ООО «ВИБРОСЕРВИСТЕСТ» по техническому заданию может составить проект и изготовить расширительный стол, соответствующий требованиям Заказчика.

АНТИВИБРАЦИОННЫЕ ПЛАТФОРМЫ

Антивибрационная платформа является аналогом плавающего фундамента, но при этом имеет свои неоспоримые преимущества:

1. Для антивибрационной платформы не нужны специальные условия для установки испытательного оборудования.
2. Можно устанавливать на межэтажные перекрытия.
3. Есть возможность быстрого ремонта оборудования.
4. Некоторые из предельных характеристик определенного испытательного оборудования могут быть достигнуты только на антивибрационной платформе.



Антивибрационная платформа производства ООО «ВИБРОСЕРВИСТЕСТ»

ООО «ВИБРОСЕРВИСТЕСТ» разрабатывает, производит и реализует антивибрационные платформы.



Антивибрационная платформа, на которой установлена Ударная установка ВСТС-450/1000

АТТЕСТАЦИОННЫЕ ГРУЗЫ (эквиваленты нагрузки)

В соответствии с ГОСТ и ГОСТ РВ испытательное оборудование подлежит метрологической аттестации с использованием эквивалентов нагрузки, иными словами аттестационных грузов.

Аттестационные грузы (эквиваленты нагрузки) производства ООО «ВИБРОСЕРВИСТЕСТ» являются имитацией максимальной нагрузки для нашего испытательного оборудования и соответствуют всем требованиям российских стандартов.

ООО «ВИБРОСЕРВИСТЕСТ» разрабатывает, производит и реализует аттестационные грузы (эквиваленты нагрузки) различных размеров и модификаций, в том числе выполненные по индивидуальному заказу. Команда ООО «ВИБРОСЕРВИСТЕСТ» по техническому заданию может составить проект и изготовить аттестационный груз (эквивалент нагрузки), соответствующий требованиям Заказчика.



Аттестационный груз (эквивалент нагрузки) массой 450 кг



Аттестационный груз (эквивалент нагрузки) массой 750 кг



Аттестационный груз (эквивалент нагрузки) массой 1000 кг

МОДЕРНИЗАЦИЯ И РЕМОНТ

ООО «ВИБРОСЕРВИСТЕСТ» наравне с разработкой и производством испытательного оборудования, осуществляет модернизацию и ремонт испытательного оборудования, в том числе и других производителей.

Модернизация физически изношенного и морально устаревшего или вышедшего из строя оборудования позволяет:

- Привести оборудование в соответствие с современными требованиями ГОСТ и ГОСТ РВ.
- Значительно улучшить характеристики оборудования.
- Привести оборудование к современным нормам безопасности.
- Продлить срок эксплуатации оборудования.
- Облегчить труд оператора при управлении оборудованием.
- Минимизировать время, затраченное на подготовку к проведению испытаний.
- Сэкономить средства, которые могли быть затрачены на приобретение нового оборудования.

Модернизация установки испытаний на воздействие линейных ускорений Ц50-150

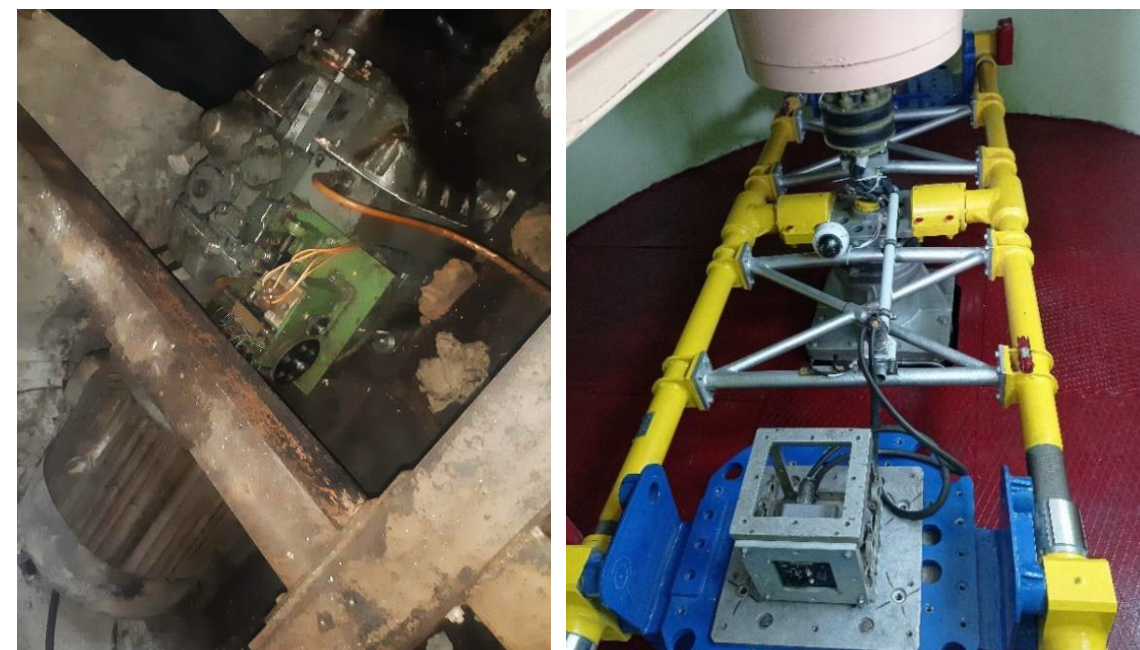

Состояние на момент начала модернизации *Состояние после проведения модернизации*

Комплекс работ по модернизации и ремонту любых видов испытательного оборудования:

- Диагностика неисправностей оборудования.
- Согласование способа устранения недостатков по объёму работ и затрат.
- Консультации по подбору испытательного оборудования, его комплектации и организации поставки (при нецелесообразности проведения модернизации или ремонта).
- Капитальный и текущий ремонт испытательного оборудования.
- Пусконаладочные работы, в том числе после длительного хранения оборудования.
- Проведение инструктажа персонала в части обслуживания испытательного оборудования.
- Организация аттестации испытательного оборудования. Аттестация проводится аккредитованными организациями в соответствии с положениями ГОСТ и ГОСТ РВ.
- Гарантийное и постгарантийное обслуживание.

ООО «ВИБРОСЕРВИСТЕСТ» осуществляет модернизацию и ремонт электродинамического и вибрационного оборудования различных фирм-изготовителей.

Модернизация и ремонт оборудования фирмы ТИРА



Ремонт и модернизация электродинамической установки ВЭДС – 1500М



Ремонт и модернизация электродинамической установки ВЭД – 120М



Модернизация вибрационной установки ELIN-2000 М



Состояние на момент начала модернизации



Состояние после проведения модернизации

Модернизация и ремонт электродинамического стенда Р646М



Модернизация Климатических камер фирмы Tabai MC-71

ООО «ВИБРОСЕРВИСТЕСТ» осуществляет модернизацию и ремонт оборудования Tabai Espec Corporation (производство Япония).

ООО «ВИБРОСЕРВИСТЕСТ» благодаря многолетнему опыту занимается модернизацией и ремонтом испытательного оборудования различного назначения и изготовленного разными производителями.



ВСТС

4TEST

ООО «4ТЕСТ»
Телефон: +7 (499) 685-4444
info@4test.ru
www.4test.ru